



Big Shot™

PLUS

Maszyna Sizzix® Big Shot™ Plus oferuje wszystko, czego potrzebują rękodzielnicy. To wszechstronny, łatwy w użyciu i wielofunkcyjny kreatywny system. Maszyna została zaprojektowana do wycinania i tłoczenia w celu tworzenia inspirujących projektów. Format A4 pozwala na tworzenie na większą skalę, co daje im jeszcze większe możliwości twórcze. Za pomocą wykrojników Sizzix Originals™, Bigz™, Sizzlits®, Embosslits™, Framelits™, Thinlits™ i Triplits™, jak również Textured Impressions™, Texture Trades™ i Texture Fades™ Embossing Folders, scrapbookerzy mogą teraz wyrazić swoją kreatywność w kilka minut. Big Shot Plus posiada szeroką powierzchnię roboczą. Pozwala to używać wszystkie technologie Sizzix, a także wykrojniki i foldery innych marek.

Składanie maszynki

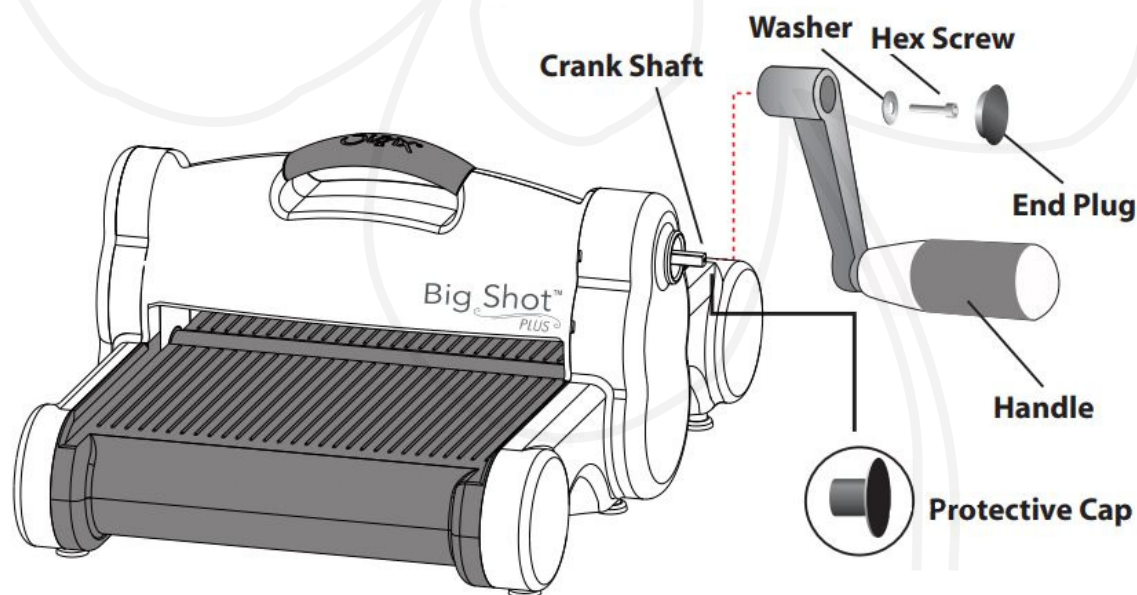

Przed zamocowaniem uchwytu zdejmij nasadkę ochronną z wału korbowego i odłóż. Następnie zamocuj uchwyt, nasuwając podkładkę na śrubę sześciokątną i włóż ją przez uchwyt i do wału korbowego. Dokręć śrubę sześciokątną za pomocą klucza sześciokątnego dostarczany z zestawem. Wciśnij zaślepkę na śrubę sześciokątną aż do szczelnego zamknięcia. Nakładkę zabezpieczającą zachowaj, gdybyś musiał transportować maszynkę.



WAŻNE INSTRUKCJE BEZPIECZEŃSTWA

OSTRZEŻENIE - Podczas korzystania z tego produktu podstawowe zawsze należy przestrzegać środków ostrożności, w tym następujących:

- a) Przeczytaj wszystkie instrukcje przed użyciem urządzenia.
- b) Aby zmniejszyć ryzyko obrażeń, konieczny jest ścisły nadzór osoby dorosłej kiedy ta maszyna jest używany przez dzieci.
- c) Nie dotykaj ruchomych części.
- d) Używaj tylko dodatków zalecanych lub sprzedawanych przez producenta.
- e) Nie należy maszyny używać na zewnątrz.
- f) Zawsze umieszczaj i obsługuj maszynę na czystej, równej powierzchni.
- g) **NIEBEZPIECZEŃSTWO ZGNIECENIA. NIE DOTYKAJ WALCÓW PODCZAS PRACY.**
- h) **NIE PRZECIĄŻAJ MASZINY.**
- i) **UWAŻAJ NA OSTRE KRAWĘDZIE WYKROJNIKÓW.**

ZACHOWAJ INSTRUKCJE

Gwarancja

Ten produkt jest objęty ograniczoną gwarancją. Odwiedź stronę internetową wymienioną poniżej aby uzyskać szczegółowe informacje:

Ameryka Północna, Środkowa i Południowa:

sizzix.com/warranties

Europa, Australia / Oceania, Azja, Bliski Wschód i Afryka:

sizzix.co.uk/warranties

Chiny:

sizzix.cn/warranties

Powiadomienia

Patenty amerykańskie i międzynarodowe (patrz sizzix.com/legal)

Brevets de USA et Intl (visitez sizzix.com/legal)

Patentes de EE.UU. y Intl (visita sizzix.com/legal)

Aby uzyskać pomoc techniczną, odwiedź sizzix.com

866-742-4447 numer bezpłatny w USA

949-598-5897 poza USA

Aby uzyskać pomoc techniczną dla klientów w Europie, odwiedź sizzix.co.uk

w Wielkiej Brytanii: 0844 499 8181

poza Wielką Brytanią: +44 (0) 845 345 2277

Wyprodukowano w Chinach



SKLEP-EWA.PL

Sklep dla kreatywnych



Big Shot™ Plus Adapter A
 Adaptateur A Big Shot™ Plus | Adaptador A Big Shot™ Plus |
 Adattatore A Big Shot™ Plus | Адаптер А Big Shot™ Plus

443584

• For cutting • Pour découper • Para cortar • Per tagliare • Для пезаи • Zum Schneiden



Warning: Do not use more than a Sizzix die in a Big Shot™ Plus. Using more than one die may damage the machine and will void its warranty. [Attention: Ne placez qu'un seul gabarit Big Shot™ Plus dans le presse-papier Sizzix. Utiliser plus d'un gabarit peut endommager la machine et annuler la garantie.] [Atención: No uses más de un troquel Big Shot™ Plus en el prensa-papeles Sizzix. Usar más de un troquel puede dañar la máquina y anular la garantía.] [Attenzione! Non usare più di un taglierino Big Shot™ Plus nel tagliapaper Sizzix. Usare più taglierini può danneggiare la macchina e annullare la garanzia.] [Внимание! Не используйте одновременно несколько Big Shot™ Plus в прессе-папире Sizzix. Использование нескольких Big Shot™ Plus одновременно может повредить пресс-папире Sizzix и отменить гарантию.] [Vorsicht! Das gleichzeitige Schneiden von mehr als einem Schablonen-Adapter kann die Sizzix-Maschine mit dem Big Shot™ Plus beschädigen und kann die Garantie annullieren.]

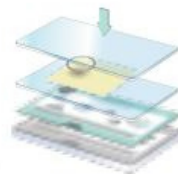
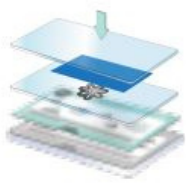

Made in China
 Manufactured in China
 Model No. Sizzix
 Sizzix Inc. USA
 Copyright © 2015

- This is not a cutting surface!
- Ceci n'est pas une surface de découpe!
- Esta superficie no es para cortar!
- Non è una superficie di taglio!
- Это поверхность не предназначена для пезаи!
- Diese Oberfläche ist nicht zum Schneiden geeignet!

©2015 Sizzix

Big Shot Plus Adapter A



Big Shot™ Plus Adapter B
 Adaptateur B Big Shot™ Plus | Adaptador B Big Shot™ Plus |
 Adattatore B Big Shot™ Plus | Адаптер В Big Shot™ Plus

443585

• For cutting • Pour découper • Para cortar • Per tagliare • Для пезаи • Zum Schneiden



Warning: Do not use more than a Sizzix die in a Big Shot™ Plus. Using more than one die may damage the machine and will void its warranty. [Attention: Ne placez qu'un seul gabarit Big Shot™ Plus dans le presse-papier Sizzix. Utiliser plus d'un gabarit peut endommager la machine et annuler la garantie.] [Atención: No uses más de un troquel Big Shot™ Plus en el prensa-papeles Sizzix. Usar más de un troquel puede dañar la máquina y anular la garantía.] [Attenzione! Non usare più di un taglierino Big Shot™ Plus nel tagliapaper Sizzix. Usare più taglierini può danneggiare la macchina e annullare la garanzia.] [Внимание! Не используйте одновременно несколько Big Shot™ Plus в прессе-папире Sizzix. Использование нескольких Big Shot™ Plus одновременно может повредить пресс-папире Sizzix и отменить гарантию.] [Vorsicht! Das gleichzeitige Schneiden von mehr als einem Schablonen-Adapter kann die Sizzix-Maschine mit dem Big Shot™ Plus beschädigen und kann die Garantie annullieren.]

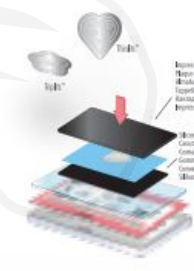
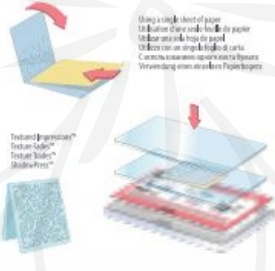
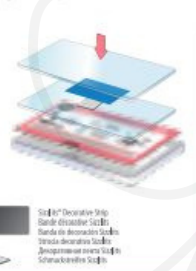

Made in China
 Manufactured in China
 Model No. Sizzix
 Sizzix Inc. USA
 Copyright © 2015

- This is not a cutting surface!
- Ceci n'est pas une surface de découpe!
- Esta superficie no es para cortar!
- Non è una superficie di taglio!
- Это поверхность не предназначена для пезаи!
- Diese Oberfläche ist nicht zum Schneiden geeignet!

©2015 Sizzix

Big Shot Plus Adapter B



Big Shot™ Plus Platform
 Plataforma Big Shot™ Plus | Plataforma Big Shot™ Plus |
 Piattaforma Big Shot™ Plus | Основание Big Shot™ Plus

443583

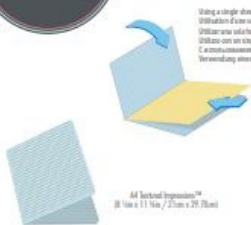

Warning: Do not use more than a Sizzix die in a Big Shot™ Plus. Using more than one die may damage the machine and will void its warranty. [Attention: Ne placez qu'un seul gabarit Big Shot™ Plus dans le presse-papier Sizzix. Utiliser plus d'un gabarit peut endommager la machine et annuler la garantie.] [Atención: No uses más de un troquel Big Shot™ Plus en el prensa-papeles Sizzix. Usar más de un troquel puede dañar la máquina y anular la garantía.] [Attenzione! Non usare più di un taglierino Big Shot™ Plus nel tagliapaper Sizzix. Usare più taglierini può danneggiare la macchina e annullare la garanzia.] [Внимание! Не используйте одновременно несколько Big Shot™ Plus в прессе-папире Sizzix. Использование нескольких Big Shot™ Plus одновременно может повредить пресс-папире Sizzix и отменить гарантию.] [Vorsicht! Das gleichzeitige Schneiden von mehr als einem Schablonen-Adapter kann die Sizzix-Maschine mit dem Big Shot™ Plus beschädigen und kann die Garantie annullieren.]

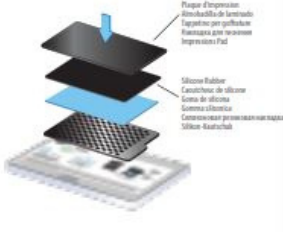
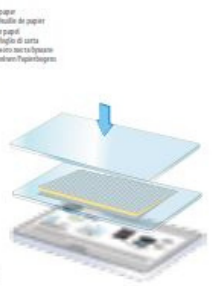

Made in China
 Manufactured in China
 Model No. Sizzix
 Sizzix Inc. USA
 Copyright © 2015

- This is not a cutting surface!
- Ceci n'est pas une surface de découpe!
- Esta superficie no es para cortar!
- Non è una superficie di taglio!
- Это поверхность не предназначена для пезаи!
- Diese Oberfläche ist nicht zum Schneiden geeignet!

©2015 Sizzix

Big Shot Plus Platform



SKLEP-EWA.PL

Sklep dla kreatywnych

Korzystanie z wykrojników Bigz, Bigz XL lub Bigz Plus

1

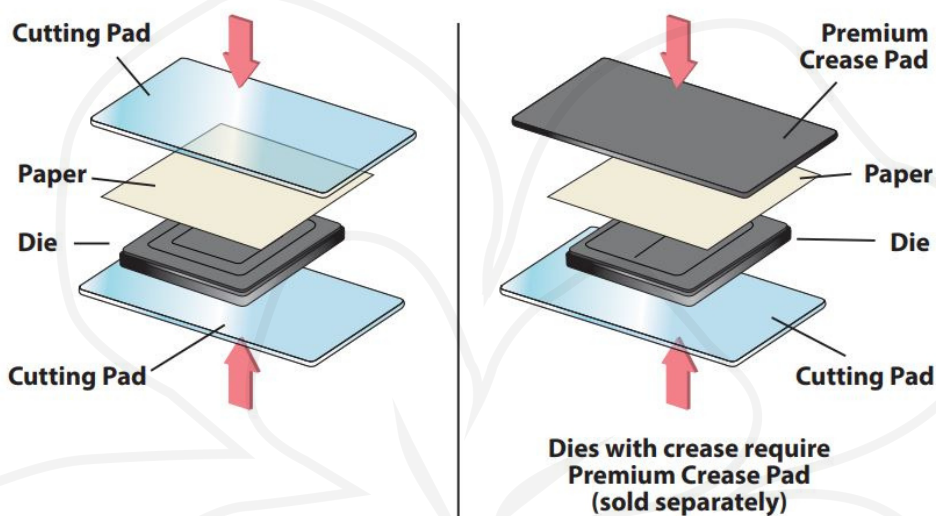

Umieść wykrojnik na podkładce do cięcia piankową stroną do góry. Umieść papier lub żądany materiał do wycięcia na górze matrycy. Umieść drugą **podkładkę do cięcia** lub **podkładkę Premium** do wytłaczania na wierzchu papier lub materiał.

2

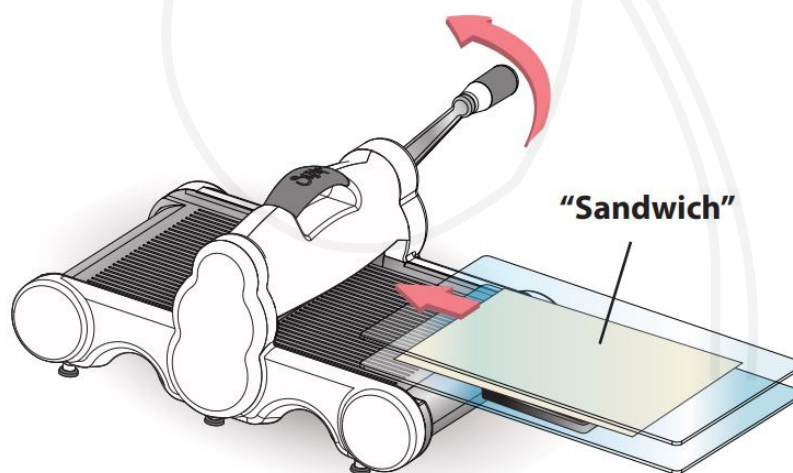

Wsuń „kanapkę” do otworu Big Shot Plus. Zaczynij obracać korbką maszyny do momentu aż „kanapka” przejdzie przez otwór rolek. Usuń „kanapkę” z Big Shot Plus. Twój wycięty kształt jest gotowy do użycia!



Korzystanie z wykrojników Framelits, Thinlits lub Triplits

1

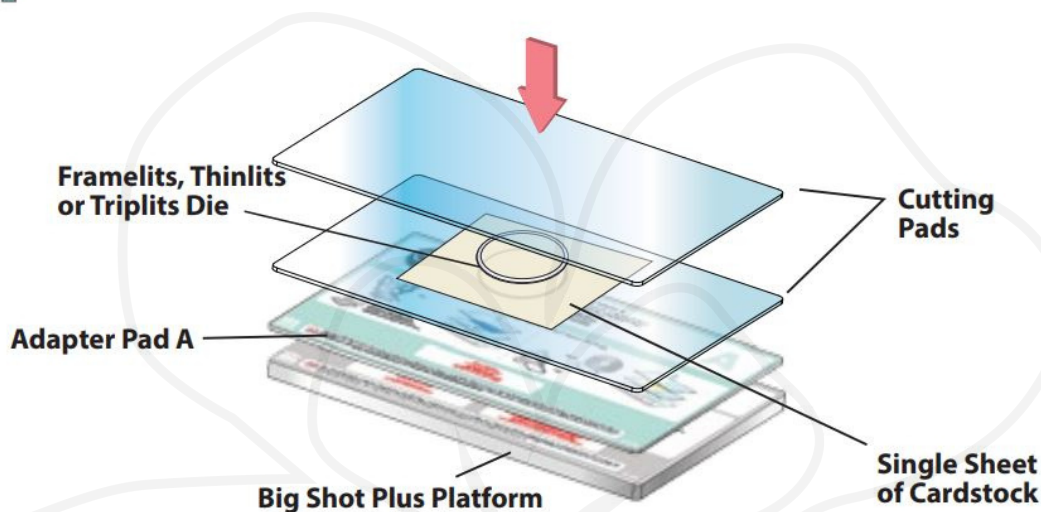

Umieść materiał do wycięcia na podkładce do cięcia. Umieść wykrojnik na papierze ostrzem do dołu. Całość przykryj kolejną podkładką tnącą, aby stworzyć „kanapkę”.

2

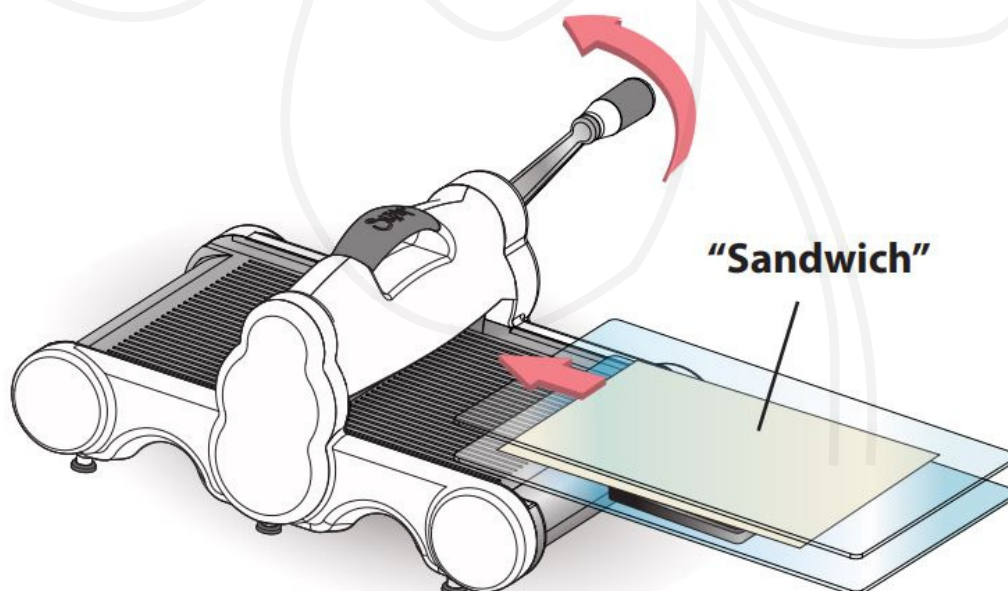

Umieść „kanapkę” na platformie Big Shot Plus z **podkładką adaptera A** i wsuń do otwarcia Big Shot Plus. Zwróć uwagę na obrót uchwyt i kontynuuj obracanie w tym samym kierunku, aż Platforma przeszła przez otwór i rolki. Usuń platformę z Big Shot Plus. Twój wykrojony kształt to gotowy do użycia!



SKLEP-EWA.PL

Sklep dla kreatywnych

Korzystanie z wykrojników Sizzlits and Sizzlits Decorative Strip

1

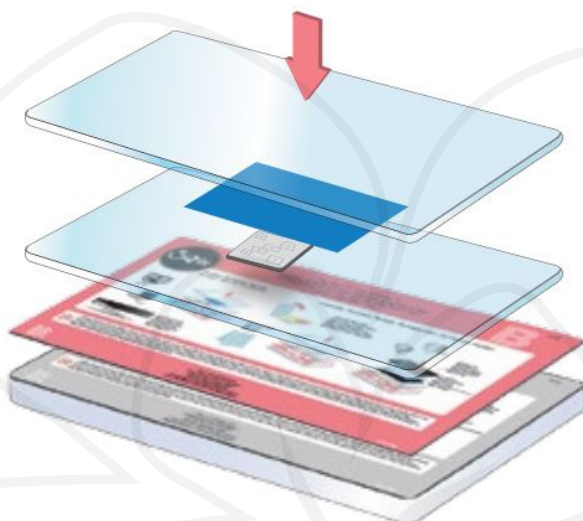

Umieść matrycę Sizzlits na podkładce do cięcia piankową stroną do góry. Umieść papier na matrycy. Umieść kolejną podkładkę tnącą na papierze i utwórz „kanapkę”.

2

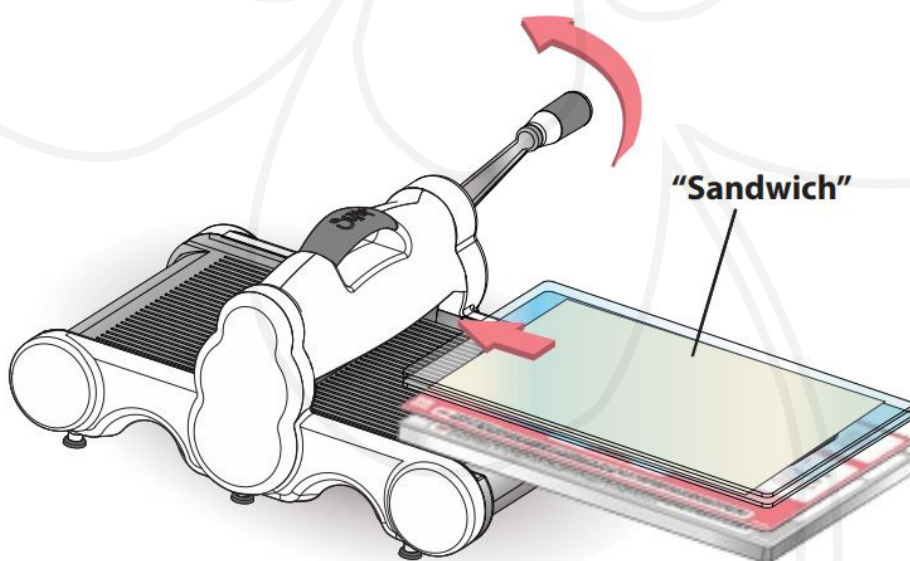

Umieść „kanapkę” na platformie Big Shot Plus z podkładką adaptera B i wsuń do otwarcia Big Shot Plus. Zwróć uwagę na kierunek obrotu rolek i kontynuuj obracanie w tym samym kierunku, aż całość przejdzie przez rolki.

Twój wycięty kształt jest gotowy do użycia!



Korzystanie z Textured Impressions, Texture Fades, Texture Trades Embossing Folders lub Embosslits

1

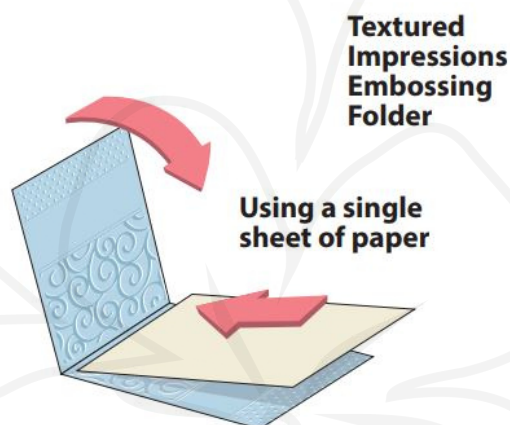

Otwórz folder, włóż papier, folię lub inny wytłaczany materiał, a następnie zamknij jak książkę.

2

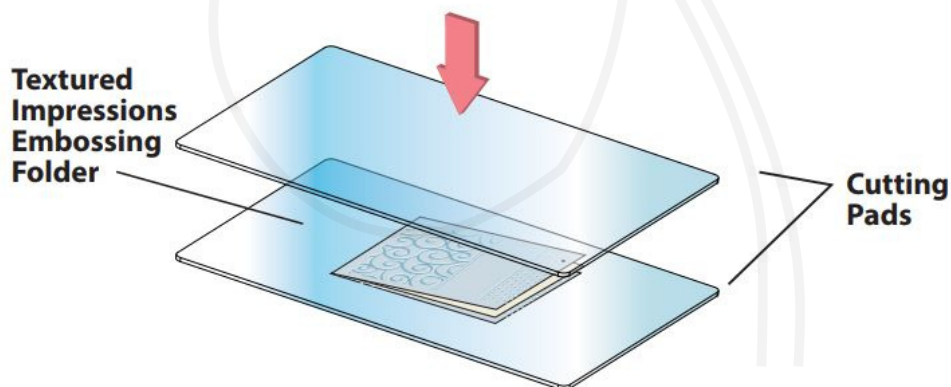

Umieść podkładkę tnącą na zamkniętym folderze. Całość umieść na platformie wraz z adapterem B.



3

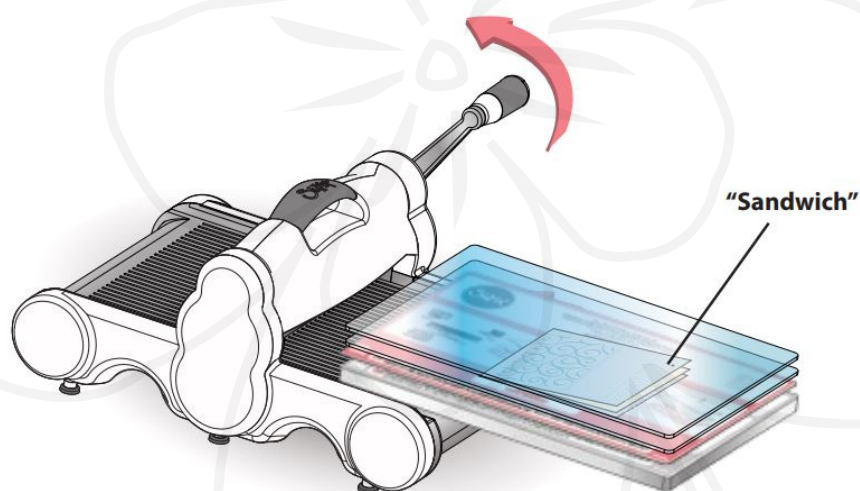
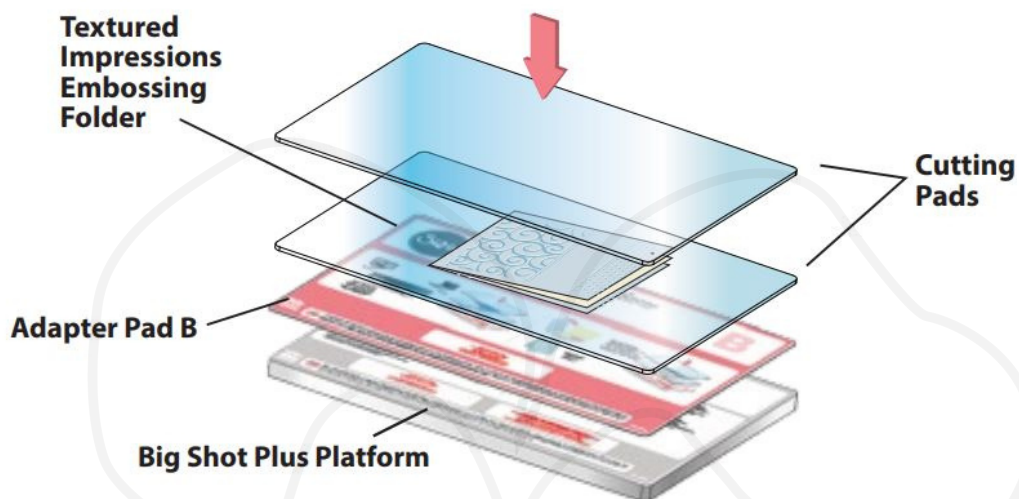

Zwróć uwagę na kierunek obrotu i wsuń kanapkę w otwór maszynki. Kontynuuj ruch aż cała platforma przejdzie pod rolkami. Usuń platformę z Big Shot Plus. Twój wytłoczony materiał jest gotowy do użycia!



Korzystanie z Textured Impressions Plus (A4) Foldery do wytłaczania*

1

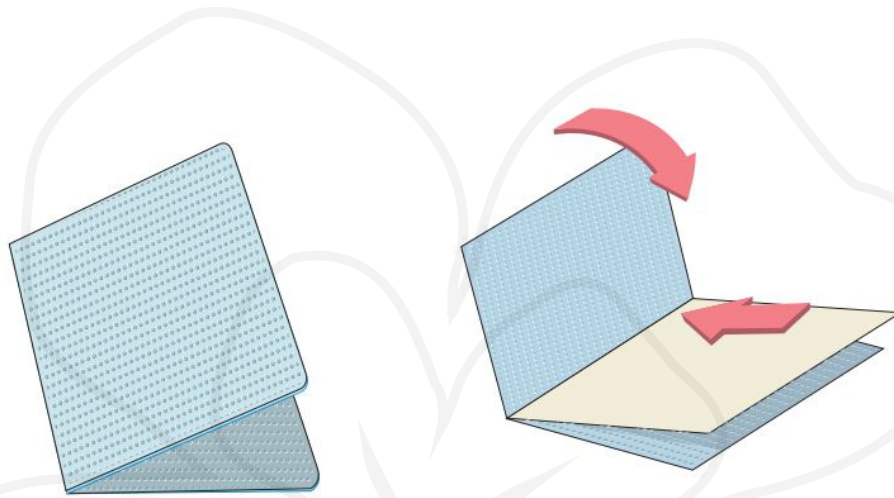

Otwórz folder, włóż papier, folię lub inny materiał do wytłaczania, potem zamknij jak książkę.

2

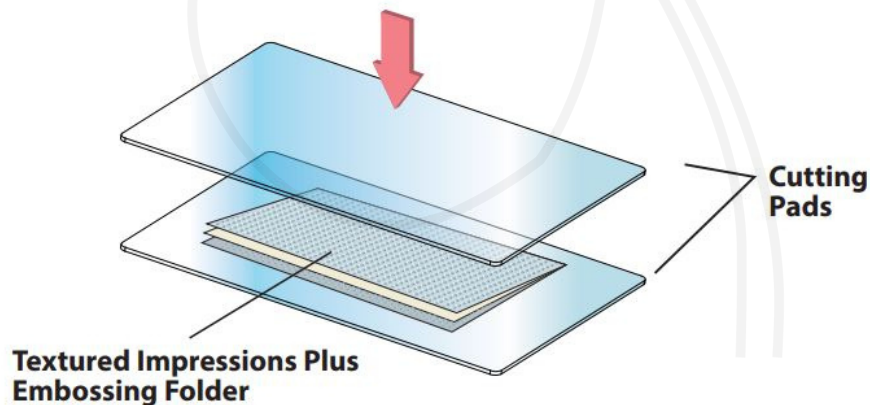

Umieść podkładkę tnącą powyżej i poniżej zamkniętego folderu i utwórz „kanapkę”.



3

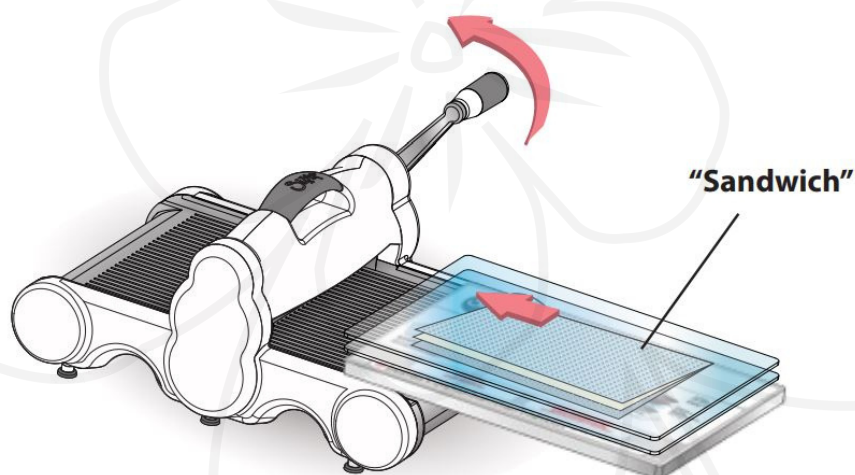
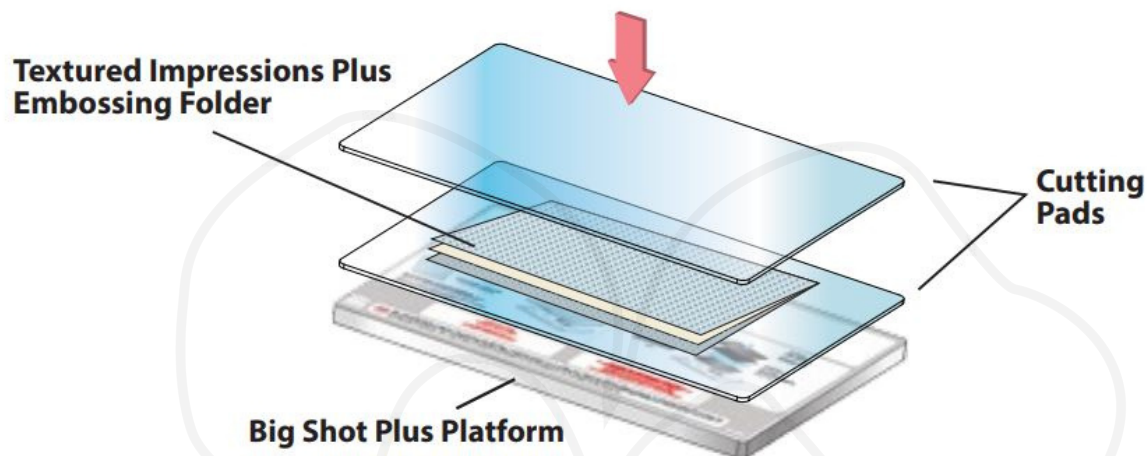

Umieść „kanapkę” na platformie Big Shot Plus i wsuń ją do maszynki. Zwróć uwagę na kierunek obrotu rolek. Kontynuuj ruch aż cała platforma przejdzie pod rolkami. Usuń platformę z Big Shot Plus.

Twój tłoczony materiał jest gotowy do użycia!

* Kompatybilny również z wielkoformatowymi folderami do wytłaczania innych marek.

